

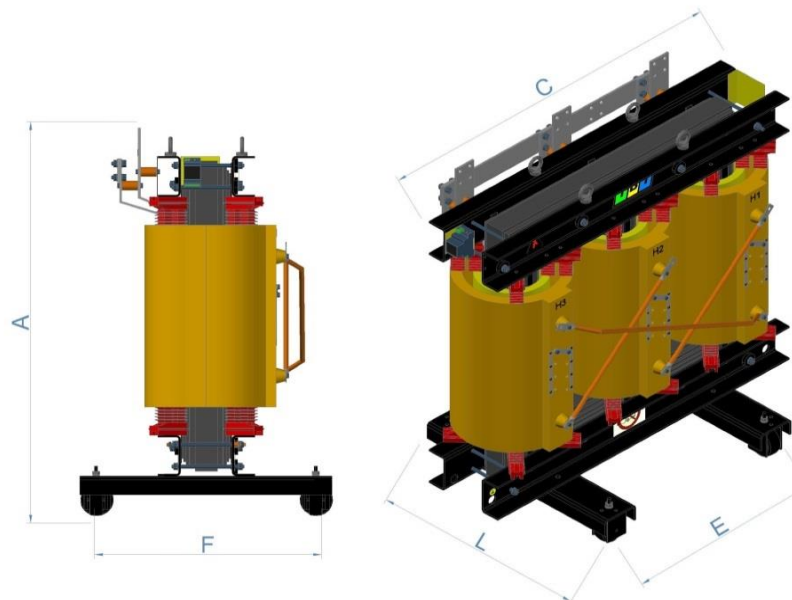

Folha de dados técnicos

Norma de Fabricação ABNT NBR:	5356-1-2-3/11
Tipo:	IBPOXI
Código	TTMT13.8/380-225
Potência: (kVA)	225
Fator K	1
Refrigeração: AN - Ar Natural	ANAN
Atmosfera: Não é Agressiva	Não Agressiva
Proteção: IP00	IP00
Instalação:	Interna
Classe do Material Isolante:	"F" (155°C)
Classe de Tensão (kV):	15
Tensão Primária: (kV)	13.8/13.2/12.6/12.0/11.4
Tensão Secundária:(V)	380/220
Ligação do Primário:	Triangulo (Delta)
Ligação do Secundário:	Estrela com neutro acessível
Deslocamento Angular 30° :	Dyn1
Frequência nominal: (Hz)	60



Acessórios		Dimensional	
Dispositivo para içamento		Comprimento (C):	1140 mm
Dois pontos para aterramento (diagonal)		Largura (L):	620 mm
Rele para proteção térmica (Alarme e desligamento)		Altura (A):	1175 mm
Sondas PTC		Entre Eixos (E):	520 mm
Placa de identificação diagramática		Entre Rodas (F):	520 mm
Rodas Bidirecionais		Massa (Kg):	700 Kg

Perdas		Fator de Carga(%)	Rendimento (%)			Regulação(%)		Corrente de Inrush (x In)	
			Cos Ø = 0,8	Cos Ø = 0,9	Cos Ø = 1,0	Cos Ø = 0,8	Resistivo Reativo	Cos Ø = 1,0	AT (KA)
Corrente de excitação (%):	2,2								
Perdas em vazio (W):	794								22,28
Perdas em carga (W):	4450	25	95,94	96,37	99,16	4,78	ER%	2,11	BT (KA)
Perdas totais (W):	5244	50	96,75	97,10	98,68		1,98		
Impedância (Z%):	5,5	75	97,03	97,35	98,20		EX%		
		100	97,17	97,48	96,13		5,13		